

КОНДИЦИОНЕРЫ ОКОННОГО ТИПА

ФИРМЫ

FUJITSU

Реверсивная модель

ALY22R

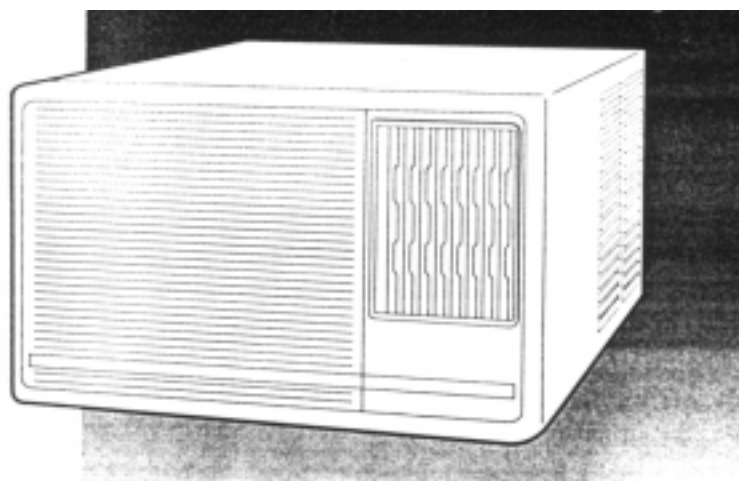

РУКОВОДСТВО ПО ЭКСПЛУАТАЦИИ

СОХРАНИТЕ ДАННОЕ РУКОВОДСТВО ДЛЯ ПОСЛЕДУЮЩИХ ОБРАЩЕНИЙ К НЕМУ



май 2000



СОДЕРЖАНИЕ



ИНСТРУКЦИИ ПО ТЕХНИКЕ БЕЗОПАСНОСТИ.....	2	ТЕХНИЧЕСКОЕ ОБСЛУЖИВАНИЕ.....	12
НАИМЕНОВАНИЕ ОСНОВНЫХ КОМПОНЕНТОВ И ОРГАНОВ УПРАВЛЕНИЯ.....	6	ВЫЯВЛЕНИЕ НЕИСПРАВНОСТЕЙ.....	13
ЭКСПЛУАТАЦИЯ.....	7	ОСОБЕННОСТИ РАБОТЫ.....	14
РЕГУЛИРОВАНИЕ НАПРАВЛЕНИЯ ВОЗДУШНОГО ПОТОКА.....	9	ТЕХНИЧЕСКИЕ ХАРАКТЕРИСТИКИ.....	15

ИНСТРУКЦИИ ПО ТЕХНИКЕ БЕЗОПАСНОСТИ

- Перед запуском кондиционера внимательно прочитайте данный раздел и строго следуйте его положениям.
- Инструкции относятся к соблюдению правил техники безопасности и должны неукоснительно соблюдаться.
- Обозначения в руководстве "ОСТОРОЖНО" и "ОПАСНО" имеют следующий смысл:

	ОПАСНО!	- указывает на действия, неправильное выполнение которых может привести к смертельному исходу или серьезной травме пользователя.
	ОСТОРОЖНО!	- указывает на действия, неправильное выполнение которых может нанести ущерб здоровью пользователя или привести к повреждению материальных средств.

	Треугольным знаком отмечены инструкции, содержащие предупреждения - "ОПАСНО" и "ОСТОРОЖНО".
	Такой знак и пояснения к нему указывают на запрещенные действия.
	<ul style="list-style-type: none">• Таким символом отмечены инструкции, которым должны строго следовать пользователи.

	ОПАСНО
Запрещается самостоятельно устанавливать кондиционер. <ul style="list-style-type: none">• Для выполнения любых монтажных работ необходимо обращаться в специализированную сервисную службу.	
Для выполнения любых ремонтных работ необходимо обращаться в специализированную сервисную службу. <ul style="list-style-type: none">• Не пытайтесь самостоятельно проводить техническое обслуживание из-за опасности поражения электрическим током. Техническое обслуживание может проводиться только квалифицированными специалистами.	
При необходимости перестановки кондиционера следует обращаться в специализированную сервисную службу, которая выполнит работы по перемещению соединительных линий и последующему подключению оборудования.	

ИНСТРУКЦИИ ПО ТЕХНИКЕ БЕЗОПАСНОСТИ



ОПАСНО

Не находитесь в течение продолжительного времени под прямым потоком холодного воздуха.

- Продолжительное пребывание непосредственно в потоке охлажденного воздуха может вызвать простудные заболевания.
- Будьте особенно внимательны при задании направления воздушного потока, когда в помещении находятся маленькие дети, пожилые или больные люди, а также перед сном.

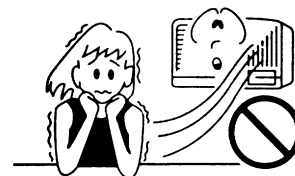

Не вставляйте пальцы и посторонние предметы в воздухозаборные решетки или отверстие выходящего воздушного потока.

- Вследствие высокой скорости вращения вентилятора, вышеуказанные действия могут привести к травме.
- Следите за тем, чтобы дети не имели доступа к кондиционеру.

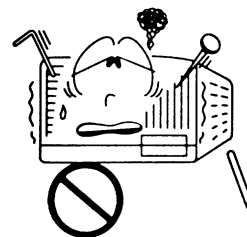

Не запускайте и не останавливайте кондиционер отсоединением вилки провода электропитания от гнезда.

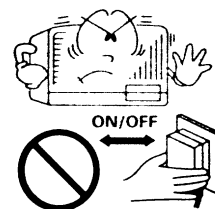

Следует соблюдать осторожность, чтобы не повредить сетевой провод.

- Нельзя натягивать сетевой провод и ставить на него тяжелые предметы, так как это может повредить изоляцию и привести к пожару или поражению электрическим током.

ОПАСНО

В целях безопасности менять сетевой провод кондиционера в случае его повреждения могут только специалисты фирмы-изготовителя или ее уполномоченные представители.

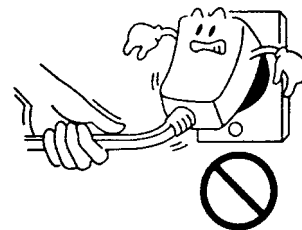

При наличии каких-либо признаков неисправности (например, запаха дыма), следует сразу же отключить кондиционер, отсоединить провод электропитания и обратиться в специализированную сервисную службу.

- Продолжение эксплуатации кондиционера может привести к возникновению пожара или поражению электрическим током.



В целях безопасности менять сетевой провод кондиционера в случае его повреждения могут только специалисты фирмы-изготовителя или ее уполномоченные представители, так как требуются специальные инструменты и кабель.



ИНСТРУКЦИИ ПО ТЕХНИКЕ БЕЗОПАСНОСТИ

 ОСТОРОЖНО	
<p>Во время работы кондиционера периодически проветривайте помещение.</p> <ul style="list-style-type: none">• Необходимо периодически проветривать помещение (особенно при использовании, помимо кондиционера, других нагревательных приборов).• Недостаточная вентиляция может привести к нехватке кислорода в помещении.	<p>Не направляйте воздушный поток на камин и нагревательные приборы.</p> <ul style="list-style-type: none">• Направление воздушного потока на открытое пламя может привести к неполному сгоранию или пожару.
<p>Нельзя употреблять воду из дренажной системы кондиционера в качестве питьевой.</p>	<p>Не ставьте на кондиционер цветочные вазы и емкости с водой.</p> <ul style="list-style-type: none">• При протечке воды внутрь кондиционера возможно повреждение электроизоляции, что может привести к поражению электрическим током.
<p>Избегайте попадания воды на кондиционер.</p> <ul style="list-style-type: none">• Возможно повреждение электроизоляции, что может привести к поражению электрическим током.	<p>Нельзя прикасаться к кондиционеру влажными руками.</p> <ul style="list-style-type: none">• Это может привести к поражению электрическим током.
<p>Нельзя натягивать сетевой шнур.</p> <ul style="list-style-type: none">• Натягивание сетевого шнура, при отсоединении его от электросети, может привести к повреждению жил и, вследствие этого, к перегреву и пожару.	<p>Перед чисткой оборудования или замене воздушного фильтра убедитесь, что кондиционер выключен и сетевой провод отсоединен от электросети.</p> <ul style="list-style-type: none">• Вследствие высокой скорости вращения вентилятора, вышеуказанные действия могут привести к травме.
<p>Кондиционер следует отключать от источника электропитания при отсутствии необходимости его использования в течение длительного времени.</p>	<p>Периодически следует проверять состояние системы кондиционирования на наличие возможных повреждений.</p> <ul style="list-style-type: none">• После длительного использования кондиционера пригласите специалиста по сервисному обслуживанию для проверки состояния оборудования.
<p>Кондиционер нельзя использовать в качестве оборудования для прецизионного кондиционирования, а также в областях, касающихся содержания животных, хранения художественных ценностей или продуктов.</p>	<p>Следует избегать прямого попадания выходящего воздушного потока на комнатные растения и домашних животных.</p> <ul style="list-style-type: none">• Длительное пребывание непосредственно в области холодного или горячего воздушного потока может оказать отрицательное воздействие на домашних животных и растения.

ИНСТРУКЦИИ ПО ТЕХНИКЕ БЕЗОПАСНОСТИ



ОСТОРОЖНО



<p>Кондиционер можно использовать только при наличии в нем воздушного фильтра.</p> <ul style="list-style-type: none">• Эксплуатация кондиционера без воздушного фильтра может привести к чрезмерному загрязнению внутренних компонентов установки, что приведет к неисправности..	<p>Не прикасайтесь к ребристой поверхности теплообменника.</p> <ul style="list-style-type: none">• Это может привести к травме.• Особенно будьте осторожны при чистке.• Сгиб или повреждение ребер теплообменника снижает эффективность работы кондиционера.
<p>Запрещается перекрывать или загромождать воздухозаборную решетку или отверстие для выходящего воздуха.</p> <ul style="list-style-type: none">• Нарушение нормального движения воздушного потока снижает эффективность работы агрегата, приводит к неправильному функционированию и, следовательно, возможному выходу из строя.	<p>При выполнении работ по установке системы кондиционирования нельзя допускать присутствия маленьких детей в зоне проведения монтажа.</p> <ul style="list-style-type: none">• Несоблюдение данной инструкции может привести к несчастному случаю.
<p>Не используйте легковоспламеняющиеся газы рядом с кондиционером.</p>	<p>Нельзя устанавливать кондиционер рядом с камином или другими нагревательными приборами.</p> <ul style="list-style-type: none">• Избыточный нагрев корпуса кондиционера может привести к его деформации.

ОСНОВНЫЕ КОМПОНЕНТЫ И ОРГАНЫ УПРАВЛЕНИЯ

Информацию об особенностях работы смотри на страницах, обозначенных знаком 

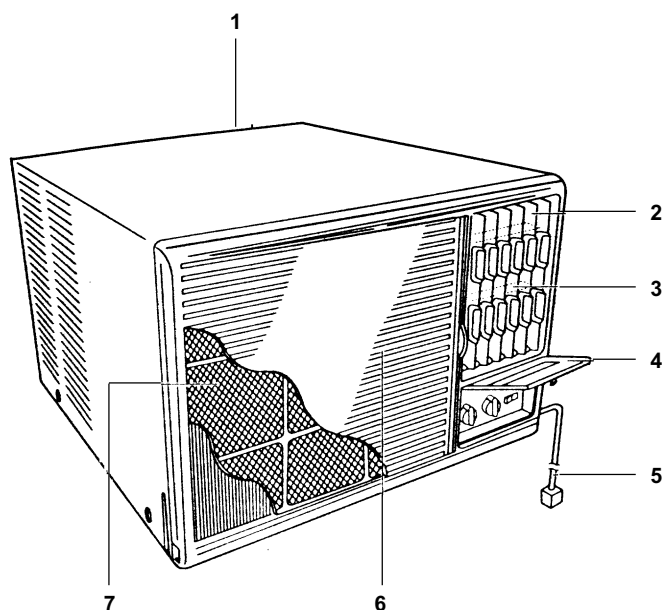
Кондиционер



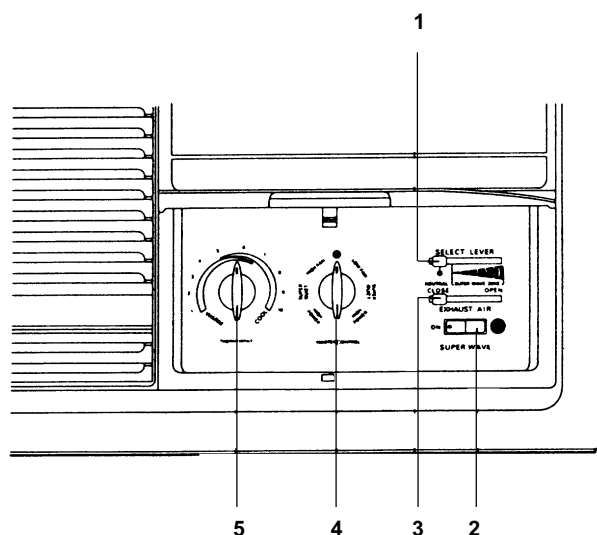

1. Поддон для слива конденсата (внизу тыльной панели)
Для отвода конденсата, образующегося в режиме охлаждения.
2. Вертикальные направляющие жалюзи
Регулирование право-левостороннего потока ( Стр.9)
3. Горизонтальные направляющие жалюзи (расположены за вертикальными)
Регулирование нисходяще-восходящего потока ( Стр.9)
4. Крышка панели управления
5. Сетевой провод
6. Съёмная воздухозаборная решетка
Для забора воздуха
7. Воздушный фильтр
Очищает воздух от пыли и грязи.
( Стр.12)

Панель управления



ПРИМЕЧАНИЕ:

При установке переключателя EXHAUST AIR в положение "OPEN" холодо/теплопроизводительность кондиционера несколько снижается.

1. Переключатель **SELECT LEVER** ("Регулирование угла разворота вертикальных жалюзи")
NEUTRAL: Переключатель **SELECT LEVER** устанавливается в это положение при регулировании потока воздуха вручную;
SUPER WAVE ZONE: Регулирование угла разворота створок жалюзи в режиме "**SUPER WAVE**" ("**Суперволна**") - автоматического волнообразного распределения воздушного потока. ( Стр.10)
2. Переключатель **SUPER WAVE**
0 - OFF (Выкл.): Ограниченное одним направлением воздухораспределение;
ON (Вкл.): Максимально эффективное воздухораспределение в режиме "**SUPER WAVE**" ("**Суперволна**").
3. Переключатель **EXHAUST AIR** устанавливается в положение:
CLOSE: для организации циркуляционного воздухообмена в пределах помещения;
OPEN: для организации циркуляционного воздухообмена с удалением застойного воздуха (сигаретного дыма, запахов) за пределы помещения.
4. Поворотный переключатель **MASTER CONTROL** ("Установка рабочего режима") ( Стр.7)
5. Поворотный переключатель для задания температурной уставки **THERMOSTAT** ( Стр.8)

Подключение к электросети

- Плотно вставьте вилку в гнездо электропитания; при непосредственном кабельном соединении с электросетью включите рубильник.

Установка рабочего режима

Для выбора режима работы используется поворотный переключатель **MASTER CONTROL**.

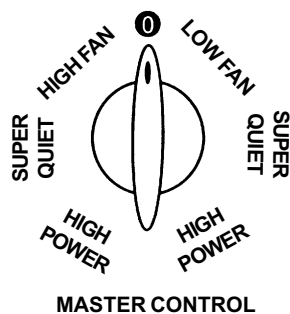

ПОЛОЖЕНИЕ	ФУНКЦИЯ
HIGH POWER (красный) “Высоко-эффективный режим”	Работают вентилятор (с высокой скоростью) и компрессор; высокая теплопроизводительность.
SUPER QUIET (красный) “Бесшумный режим”	Работают вентилятор (с низкой скоростью) и компрессор; средняя теплопроизводительность, низкий уровень шума.
HIGH FAN “Режим вентиляции”	Вентилятор работает с высокой скоростью, организуя циркуляционный воздухообмен в помещении без нагрева или охлаждения воздуха, только с его очисткой.
0 (OFF)	Выключение кондиционера
LOW FAN “Режим вентиляции”	Вентилятор работает с низкой скоростью, организуя циркуляционный воздухообмен в помещении без нагрева или охлаждения воздуха, только с его очисткой.
SUPER QUIET (синий) “Бесшумный режим”	Работают вентилятор (с низкой скоростью) и компрессор; средняя хладопроизводительность, низкий уровень шума.
HIGH POWER (синий) “Высоко-эффективный режим”	Работают вентилятор (с высокой скоростью) и компрессор; высокая хладопроизводительность.

Охлаждение

Чтобы добиться максимального охлаждения, например, в летний период, установите переключатель режима работы **MASTER CONTROL** в положение **HIGH POWER (синий)**. В этом режиме работы также обеспечиваются высокая эффективность воздухообмена, осушение и очистка воздуха от пыли.

Выбор положения **SUPER QUIET (синий)** значительно снизит уровень шума работы кондиционера.

Нагрев

Чтобы добиться максимального нагрева в период зимних холодов, установите переключатель режима работы **MASTER CONTROL** в положение **HIGH POWER (красный)**. Также будет достигнута высокая эффективность воздухообмена

Выбор положения **SUPER QUIET (красный)** приведёт к снижению теплопроизводительности и уровня шума. Однако температура приточного воздуха, выходящего из кондиционера, может показаться выше из-за низкой скорости вентилятора по сравнению с температурой воздуха при установке переключателя в положение **HIGH POWER (красный)**.

ПРИМЕЧАНИЕ: После запуска кондиционера поток воздуха нагревается приблизительно через 10 минут. Это нормальное явление.

Циркуляция воздуха

Циркуляция воздуха является важным параметром для поддержания нормальной температуры воздуха в помещении. Для организации циркуляции воздуха в помещении без нагрева/охлаждения следует установить переключатель в положение **HIGH FAN**, либо **LOW FAN**.

Также можно добиться циркуляции воздуха без нагрева/охлаждения следующими способами:

1. При установке переключателя режима работы **MASTER CONTROL** в положение **HIGH POWER (красный)**, либо **SUPER QUIET (красный)**, поверните переключатель установки температуры до конца по часовой стрелке.

2. При установке переключателя режима работы **MASTER CONTROL** в положение **HIGH POWER (синий)**, либо **SUPER QUIET (синий)**, поверните переключатель установки температуры до конца против часовой стрелки.

Установка требуемой температуры воздуха

Температура воздуха в помещении поддерживается в соответствии с температурной уставкой, таким образом обеспечивается комфортный микроклимат в помещении без чрезмерного или недостаточного охлаждения/нагрева.

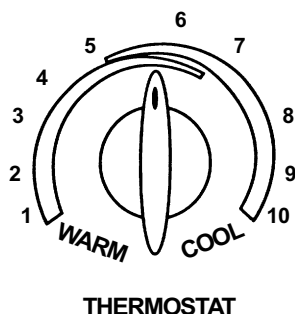

Исходя из уставки температуры, осуществляется управление работой только компрессора, и соответственно вентилятор обеспечивает циркуляционный воздухообмен даже при отключении компрессора в режимах охлаждения или нагрева.

1. Для уменьшения уставки температуры (и соответственно температуры воздуха в помещении), поворачивайте регулятор по часовой стрелке (в сторону увеличения цифр)
2. Для увеличения уставки температуры (и соответственно температуры воздуха в помещении), поворачивайте регулятор против часовой стрелки (в сторону уменьшения цифр)

Примечание:

- Комфортная комнатная температура может быть достигнута при установке поворотного переключателя в положения "5", "6" или "7". Помните, что температура воздуха в помещении ниже 22°C опасна для здоровья.
- При установке поворотного переключателя в положение "10" может произойти обледенение ребренной поверхности теплообменника со стороны помещения, что уменьшает эффективность охлаждения. В этом случае установите поворотный переключатель MASTER CONTROL в положение "FAN" и поверните регулятор переключателя THERMOSTAT против часовой стрелки.



Внимание!

- Нельзя запускать компрессор в течение по крайней мере 3 минут после выхода из режимов охлаждения/нагрева посредством использования переключателя установки требуемого режима (MASTER CONTROL) или температуры.
- Если установить режимы охлаждения/нагрева в этот период, сработает устройство защиты от частых запусков компрессора и его запуск будет невозможен в течение 20-ти минут.

РЕГУЛИРОВАНИЕ НАПРАВЛЕНИЯ ВОЗДУШНОГО ПОТОКА



Опасно!

- Не вставляйте пальцы и посторонние предметы между жалюзи. Вследствие высокой скорости вращения вентилятора, вышеуказанные действия могут привести к травме или поломке.
- Не используйте кондиционер, если створки жалюзи заблокированы, это может привести к неисправности.

Регулирование направления воздушного потока вручную

Горизонтальные жалюзи

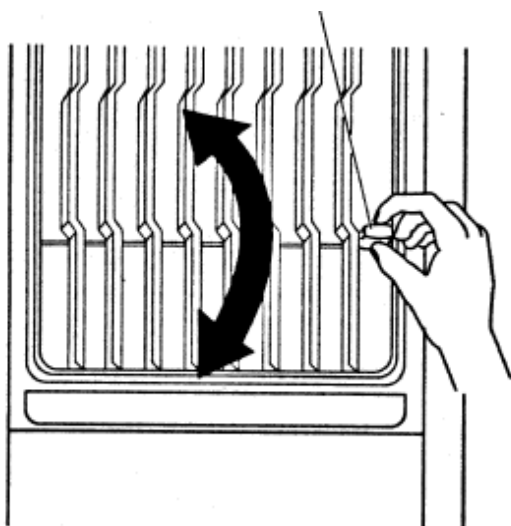

• Регулирование нисходяще-восходящего направления воздушного потока

Двигая створки горизонтальных жалюзи, отрегулируйте их позицию для выбора восходящего, нисходящего или горизонтального направления воздушного потока.

Вертикальные жалюзи

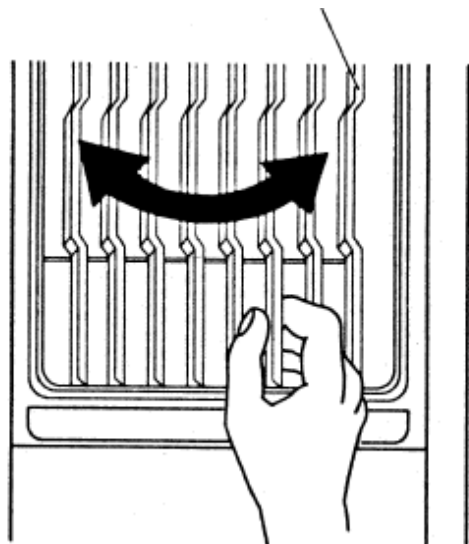

• Регулирование право-левостороннего направления воздушного потока

Двигая створки вертикальных жалюзи, отрегулируйте их позицию для выбора левостороннего, правостороннего или прямого направления воздушного потока.



Внимание!

Регулируйте вертикальные жалюзи после установки переключателя SELECT LEVER в положение "NEUTRAL"

Примечание:

Если температура воздуха в помещении недостаточно понижается, то регулятор можно установить в положения "8", "9" и "10". Это может происходить из-за автоматического срабатывания термостата, так как охлаждённый воздух, выходящий через горизонтальные жалюзи, направленные вниз, и вертикальные жалюзи, повернутые влево, создаёт короткий цикл рециркуляционного воздуха.

РЕГУЛИРОВАНИЕ НАПРАВЛЕНИЯ ВОЗДУШНОГО ПОТОКА

Регулирование направления воздушного потока в режиме "SUPER WAVE"

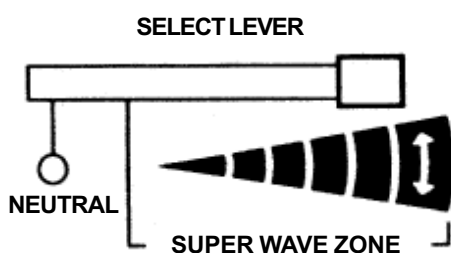
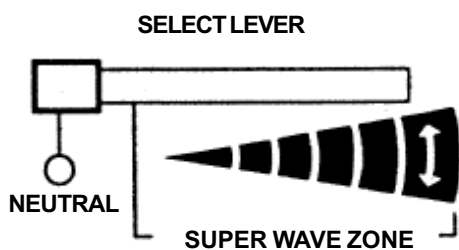

УГОЛ РАЗВОРОТА

Уменьшение ←

→ Увеличение

1 Установите переключатель **SELECT LEVER** в положение "NEUTRAL".

2 Отрегулируйте вертикальные жалюзи и переключатель **SELECT LEVER** в соответствии с требуемым направлением воздушного потока как указано ниже.

3 Установите переключатель **SELECT LEVER** ("Регулирование угла разворота вертикальных жалюзи") в пределах отрезка **SUPER WAVE ZONE**.

Переключатель **SUPER WAVE** ("Установка режима автоматического направления воздушного потока SUPER WAVE") установите в положение **ON**.



Примечание: Если переключатель **MASTER CONTROL** установлен в положение "0", обязательно переустановите его в другое положение.

4 Угол разворота легко изменяется посредством переключателя **SELECT LEVER** в пределах отрезка **SUPER WAVE ZONE**. При перемещении переключателя к правой или левой границе угол разворота соответственно уменьшается или увеличивается.

Примечание: Ошибочная установка переключателя **SELECT LEVER** в положение "NEUTRAL" может привести к неправильному функционированию вертикальных жалюзи; в этом случае выполните все действия сначала, чтобы устранить сбой.

Регулирование направления воздушного потока в режиме "SUPER WAVE"

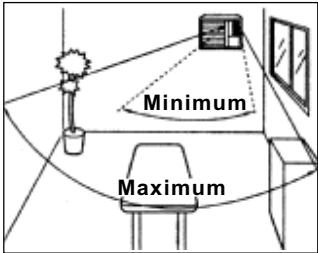
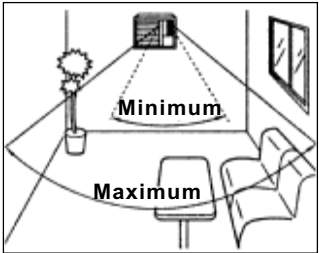
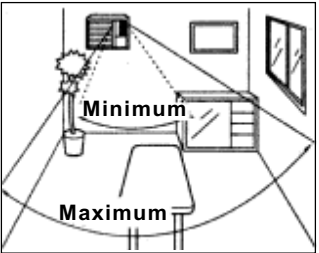
Возможность воздухораспределения в трех направлениях, для каждого из которых возможно задание угла разворота вертикальных жалюзи

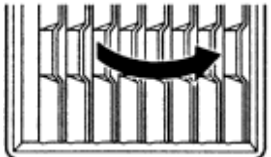
	Левостороннее направление	Без ограничения направления	Правостороннее направление
Направление воздухораспределения			
Регулирование вертикальных жалюзи			
	Возьмитесь за край створки и аккуратно поверните влево до упора.	Установите створки жалюзи приблизительно по центру	Возьмитесь за край створки и аккуратно поверните вправо до упора.

Осторожно!

Регулируйте вертикальные жалюзи после установки переключателя SELECT LEVER в положение "NEUTRAL"

ТЕХНИЧЕСКОЕ ОБСЛУЖИВАНИЕ



ОСТОРОЖНО!

Перед чисткой кондиционера следует обязательно выключить его и отсоединить от источника питания.

1. Отсоедините сетевой провод от электросети
 2. Разомкните сетевой рубильник.
- Несоблюдение указанных действий может привести к серьезной травме обслуживающего персонала, вследствие высокой скорости вращения вентиляторов внутри кондиционера.

Чистка воздушного фильтра

При скоплении пыли на воздушном фильтре, поток воздуха уменьшается, что приводит к снижению эффективности работы кондиционера и является причиной его повышенной шумности. Фильтр необходимо чистить перед началом рабочего сезона, а также каждые две недели в период постоянного использования кондиционера.

Снятие воздушного фильтра и съемной решетки

Фильтр крепится к тыльной стороне воздухозаборной решетки.

1. Возьмитесь за нижний край панели решетки и приподнимите ее; затем вытяните на себя.

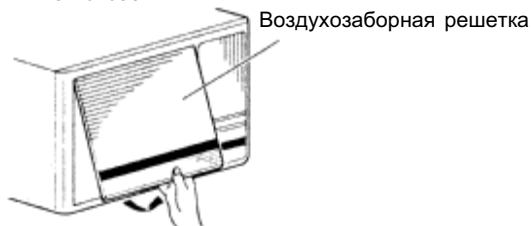

2. Вытяните фильтр за край по центру.



Установка воздушного фильтра и съемной решетки

1. Надежно закрепите фильтр на тыльной стороне воздухозаборной решетки с помощью четырех фиксирующих проушин.

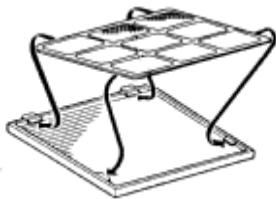

2. Закрепите воздухозаборную решетку на лицевой панели кондиционера посредством двух фиксирующих проушин. Убедитесь в том, что решетка надежно зафиксирована.



Чистка воздушного фильтра

Пыль с воздушного фильтра может быть удалена как пылесосом, так и с помощью мытья в теплой воде с добавлением небольшого количества мощного средства. После мытья фильтр следует высушить в защищенном от солнца месте, потом установить на место.



Чистка кондиционера

Удалите пыль с помощью мягкой тряпки, смоченной прохладной или теплой водой, а затем вытрите чистой мягкой тряпкой насухо.



ОСТОРОЖНО!

Нельзя мыть кондиционер водой, температура которой выше 40°C. Корпус может деформироваться или изменить цвет.

Не пользуйтесь вблизи кондиционера легковоспламеняющимися аэрозолями, такими как лак для волос...

Кондиционер может быть поврежден газOLIном, бензином, растворителями, инсектицидами и другими химическими реактивами.



Выше 40°C

При длительном простое кондиционера (один месяц или более):

Необходимо включить его в режиме вентиляции на полдня (в хорошую погоду), чтобы просушить внутренние компоненты



ОСТОРОЖНО!

Если вы длительное время не пользуетесь кондиционером, отсоедините вилку от гнезда электропитания в целях безопасности..

- Несоблюдение данного условия может привести к скоплению пыли и, вследствие этого, к опасности возникновения дыма и пожара.

Проверка состояния сетевого провода

Сетевой провод необходимо периодически проверять на предмет порезов или износа. Если сетевой провод Вашего кондиционера поврежден, обращайтесь в специализированную сервисную службу.



Обслуживание и ремонт



В зависимости от условий эксплуатации, после 2 - 3 сезонов работы внутренние компоненты кондиционера загрязняются, что может снизить эффективность его работы. В целях поддержания должной производительности рекомендуется проведение регулярного технического осмотра установки квалифицированным персоналом. Для этого обращайтесь в специализированную сервисную службу.

ВЫЯВЛЕНИЕ НЕИСПРАВНОСТЕЙ

ОПАСНО!	<p>В случае возникновения каких-либо признаков неисправности (запах гари и т.п.) отсоедините сетевой шнур от электросети и обратитесь в специализированную сервисную службу.</p> <p>Выключение установки только выключателем электропитания не отсоединяет кондиционер от источника питания. Для его полного обесточивания отсоедините сетевой шнур от электросети или используйте рубильник.</p>
----------------	---

Перед вызовом специалиста сервисной службы проверьте следующее:

	Признак неисправности	Возможная причина
Нормальный режим работы	<p>Возникновение шума:</p> 	<ul style="list-style-type: none"> В течение 2 - 3 минут после запуска, во время работы и сразу же после остановки кондиционера можно услышать звук текущей жидкости. Это звук протекающего по трубкам хладоносителя. При работе кондиционера можно услышать слабое поскрипывание из-за незначительного расширения и сжатия корпуса в результате изменения температур. В режиме нагрева периодически слышен шум, возникающий в результате включения системы автоматического оттаивания.
	<p>Возникновение запаха:</p>	<ul style="list-style-type: none"> Иногда воздух, поступающий из кондиционера, имеет посторонние запахи (мебели, табака и т.п.), источниками которых являются объекты, расположенные в помещении.
	<p>Появление тумана или пара:</p> 	<ul style="list-style-type: none"> В режиме охлаждения при выходе воздуха из кондиционера может образовываться легкий туман. Это происходит из-за резкого охлаждения воздуха помещения потоком, выходящим из кондиционера, в результате чего конденсируется влага и образуется легкая дымка. В режиме нагрева при остановке вентилятора можно увидеть поднимающийся над блоком пар. Это происходит во время включения режима оттаивания.
	<p>Воздушный поток отсутствует.</p>	<ul style="list-style-type: none"> В режиме нагрева работа кондиционера будет приостановлена на 6 - 12 минут, так как включится режим автоматического оттаивания. В этом режиме светоиндикатор функционирования (OPERATION) мигает в медленном режиме.

	Признак неисправности	Возможная причина
Требуется дополнительная проверка	<p>Кондиционер не работает</p> 	<ul style="list-style-type: none"> Провод электропитания отключен от электросети. Отключение подачи электропитания. Перегорание или срабатывание предохранителя. Переключатель MASTER CONTROL установлен в позицию OFF
	<p>Недостаточная тепло- или хладопроизводительность</p> 	<ul style="list-style-type: none"> Воздушный фильтр загрязнен. Отверстия для забора или выхода воздуха заграждены. Неправильно задана желаемая температура помещения. Открыты окна или двери. В режиме охлаждения в помещение попадает прямой солнечный свет. Рекомендуется закрыть шторы. При работе кондиционера в режиме охлаждения в помещении находится слишком много людей, включен обогреватель или компьютеры.

Если Вам во время проверки не удалось выявить и устранить причину сбоя работы отсоедините шнур электропитания от сети, после чего обратитесь в специализированную службу сервиса.

ОСОБЕННОСТИ РАБОТЫ

Внимательно прочитайте данный раздел и примите к сведению содержащуюся в нем информацию.

Функционирование и производительность

Функционирование в режиме нагрева

- В данном кондиционере используется принцип теплового насоса, извлекающего тепловую энергию из наружного воздуха и использующего ее для нагрева помещения. Следовательно, тепловая мощность установки уменьшается при понижении температуры наружного воздуха. Если Вы считаете, что помещение прогревается недостаточно, рекомендуется использовать наряду с кондиционером другие нагревательные приборы.
- Нагрев воздуха в помещении посредством теплового насоса осуществляется при рециркуляции воздушного потока. Поэтому требуется определенное время после пуска установки, чтобы воздух в помещении прогрелся.

Автоматическое управление функцией оттаивания с помощью микропроцессора

- В холодную и влажную погоду при работе кондиционера в режиме нагрева происходит обледенение теплообменника с наружной стороны, что уменьшает эффективность нагрева. Для предотвращения этого встроенный микропроцессор автоматически переводит установку в режим оттаивания, в течение действия которого кондиционер временно прекращает работу (вентиляторы выключаются). Для возвращения кондиционера в нормальный режим требуется от 7 до 15 минут.

Рабочие диапазоны температуры и влажности

Режим охлаждения	Температура наружного воздуха: от 21°C до 43°C
	Температура воздуха внутри помещения: от 21°C до 32°C
	Влажность воздуха внутри помещения: Не более 80%. При использовании кондиционера в течение длительного времени в помещении с повышенной влажностью, на поверхности кондиционера может конденсироваться влага и стекать вниз.
Режим нагрева	Температура наружного воздуха: от 0°C до 21°C
	Температура воздуха внутри помещения: не выше 30°C

Если кондиционер используется при более высоких температурах, чем указано в таблице, может сработать система автоматической защиты, прерывающая работу установки.

Если кондиционер используется при более низких температурах, чем указано в таблице, то может произойти обледенение теплообменника, вызывающее протечку воды или какие-либо другие неполадки.

- Кондиционер можно использовать только по назначению: для охлаждения, нагрева или вентиляции воздуха в помещениях.

ТЕХНИЧЕСКИЕ ХАРАКТЕРИСТИКИ

МОДЕЛЬ	ALY22R	
ТИП	Реверсивный режим	
ЭЛЕКТРОПИТАНИЕ	220-240 В ~ 50 Гц	
РЕЖИМ ОХЛАЖДЕНИЯ		
ХЛАДОПРОИЗВОДИТЕЛЬНОСТЬ	кВт	6,15-6,25
ПОТРЕБЛЯЕМАЯ МОЩНОСТЬ	кВт	2,45-2,55
НОМИНАЛЬНЫЙ ТОК	А	11,5-11,5
КОЭФФИЦИЕНТ ЭНЕРГЕТИЧЕСКОЙ ЭФФЕКТИВНОСТИ	кВт/кВт	2,51-2,45
РЕЖИМ НАГРЕВА		
ТЕПЛОПРОИЗВОДИТЕЛЬНОСТЬ	кВт	6,25-6,35
ПОТРЕБЛЯЕМАЯ МОЩНОСТЬ	кВт	2,15-2,25
НОМИНАЛЬНЫЙ ТОК	А	10,4-10,4
МАКСИМАЛЬНОЕ ДАВЛЕНИЕ	кПа	3040
ЗАПРАВКА ХЛАДАГЕНТА	г	1370
ГАБАРИТНЫЕ РАЗМЕРЫ И ВЕС		
Высота	мм	428
Длина	мм	710
Ширина	мм	877
Вес (чистый)	кг	86

Акустические данные: Максимальный уровень звукового давления для внутреннего и наружного блоков не более 70 дБ (А). При измерении в соответствии со стандартами IEC 704-1 и ISO 3744.